



KONTEC KSO

Leichtes und flexibles Spannsystem

Superior Clamping and Gripping



Produktübersicht



Greifsysteme

Spanntechnik



Spannbacken



Drehfutter



Stationäre
Spannsysteme



Werkzeughalter
Systeme



Hydro-
Dehnspanntechnik



VERO-S



TANDEM



ROTA



KONTEC



Aufspann-
türme



MAGNOS

Ausgangssituation

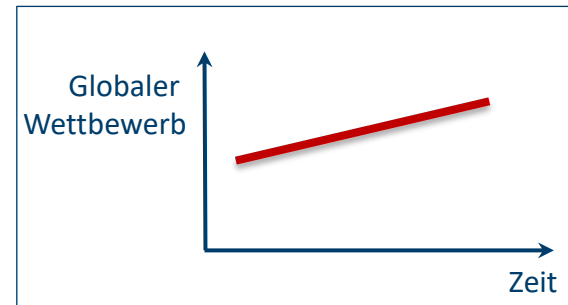
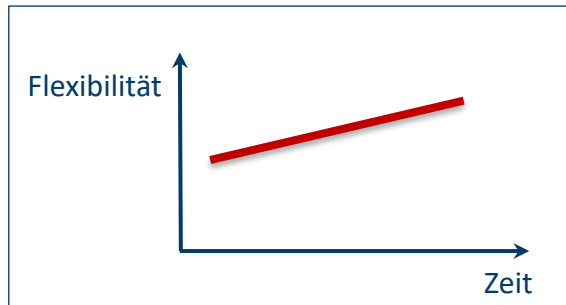
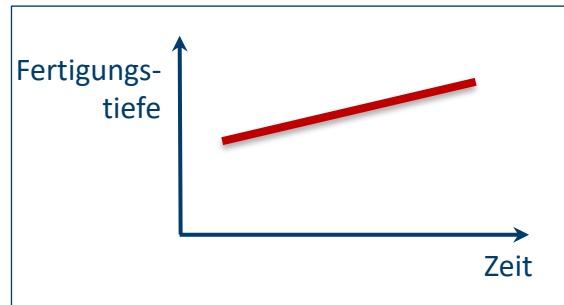

**Zunehmende Bedeutung
der Werkstückspannung**

SCHUNK Dienstleistungen

Engineering

- Auslegung von Sonderplatten passend auf das jeweilige Fertigungssystem
- Entwicklung von Sonderlösungen zusammen mit Kunden
- FEM Analysen bei kritischen Bauteilen

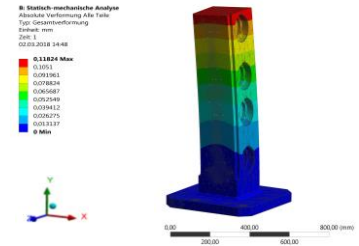

Versuchswesen

- Dauerversuche mit allen Neuentwicklungen
- Verschleißuntersuchungen
- Genauigkeitsmessungen





Service

- Inbetriebnahme von Kundenlösungen
- Inspektion und Wartung
- Instandsetzung



KONTEC Portfolio

Einfachspanner	Zentrischspanner	Mehrfachspanner
		
<ul style="list-style-type: none">• Spannung gegen eine feste Backe• Feste Backe dient als Referenz• Hohe Wiederholgenauigkeit• Besonders geeignet für Werkstücke mit Bemaßung von der Seite	<ul style="list-style-type: none">• Symmetrisches Spannen• Werkstück-Nullpunkt liegt immer mittig• Sehr gute Zugänglichkeit für 5-Achs fräsen• Besonders geeignet für Werkstücke mit Bemaßung aus der Mitte	<ul style="list-style-type: none">• Spannen von mehreren kleinen oder sehr großen Werkstücken• Multifunktionell einsetzbar• Verkürzen der Rüstzeiten• Optimale Ausnutzung des Maschinentischs

KONTEC Portfolio

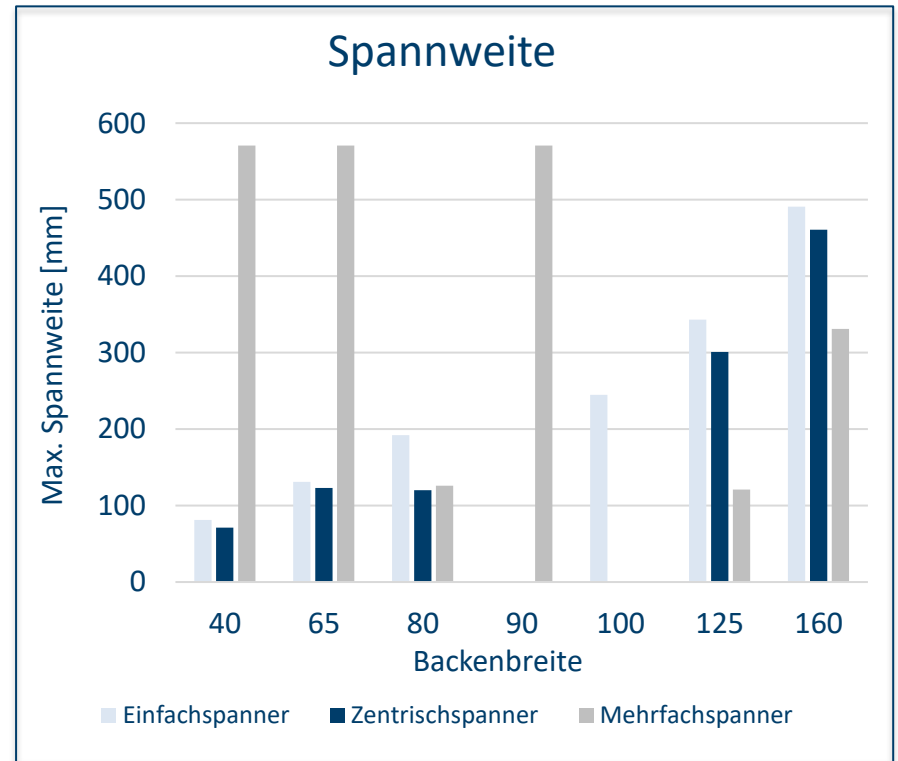
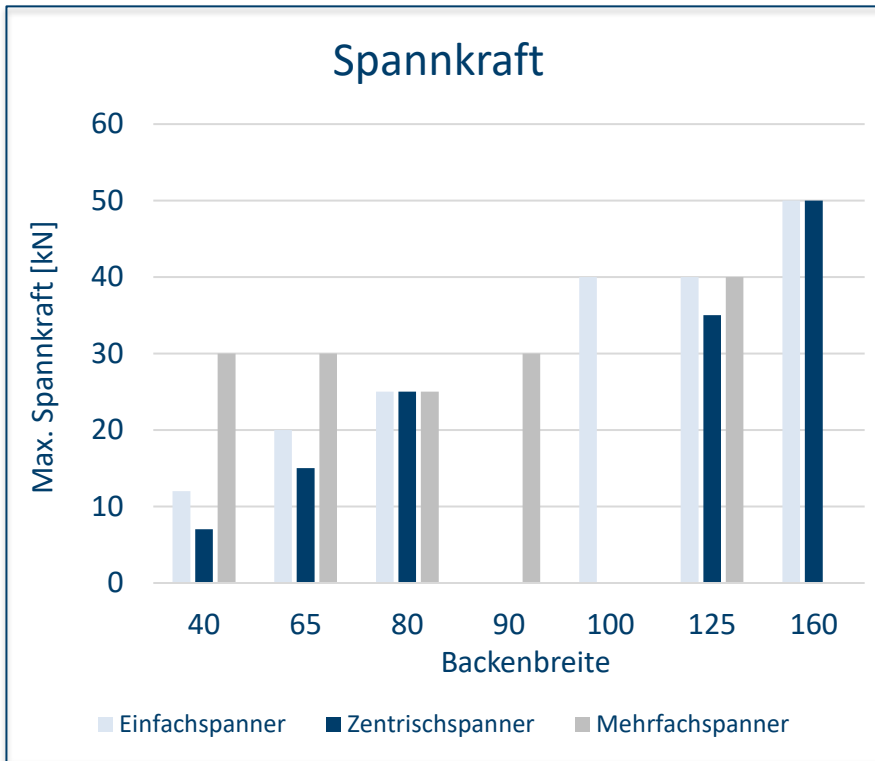

Schnelle Adaption an neue Spannaufgaben

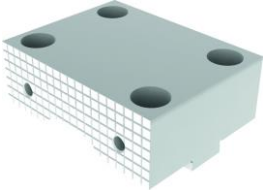
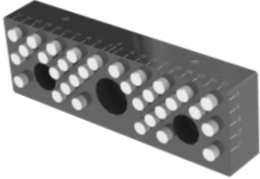
Systembacken			
Standard Wendebacke	Wendebacke, grip -grip	Vergrößerte Spannweite -VS	Alu Backe AL
			
Adapter- und Pendelplatte -R	5-Achs Standardbacke -5A / -5A-VS	6fach Backe -6B	Wendebacke grip, Mittelbacke glatt -ST
			
Spannbacken			
Spannbacke mit Positionierstiften	Federblatt-Niederzugbacke	Prismabacke	Stufenbacke, grip
			

KONTEC Übersicht

Einfachspanner



Zentrischspanner

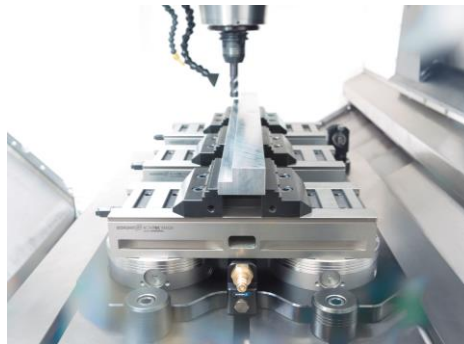

Mehrfachspanner



KONTEC Einfachspanner

Mit Kraftverstärkung

KSG
Maschinenschraubstock



KSX
5-Achs-Spanner



Ohne Kraftverstärkung

KSC-F
Basisspanner



KSO
Kleinteilespanner



KONTEC KSO

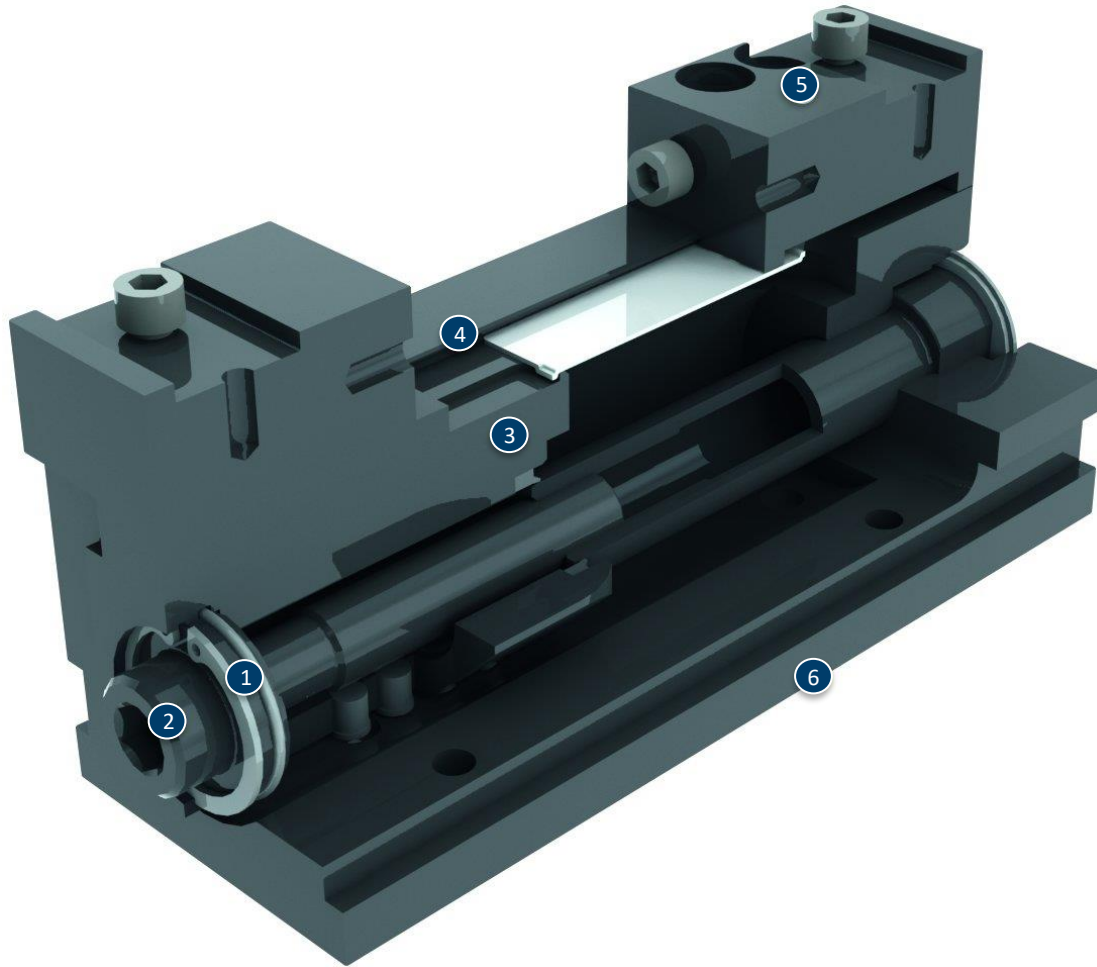

- ① Spindel gekapselt
- ② Spannweitereinstellung
- ③ Lange Backenführung
- ④ Aufnahme für Werkstückunterlagen
- ⑤ Modulares System
- ⑥ Kompakte Bauweise

KONTEC KSO

Kompakt und präzise



KSO mit Alu-Schnellwechselbacken



KSO 4V Aufspannturm



Baureihen KONTEC KSO

Technische Daten	KSO 40	KSO 65* ¹	KSO 100* ²
Backenbreite [mm]	40	65	
Spannkraft [kN]	12	20	40
Max. Drehmoment [Nm]	20	65	70
Gewicht [kg]	1.7	5.5	11.3

*¹ Zusätzlich erhältlich in der Ausführung -AL

*² Zusätzlich erhältlich in den Ausführungen -VS, -R, -5A

Superior Clamping and Gripping



© 2021 SCHUNK GmbH & Co. KG
schunk.com